

Euro-200TE

Snabbguide



Version 1.

Utgiven i januari 2010.

Får ej kopieras eller mångfaldigas utan utgivarens tillstånd.

© Origum Distribution AB.

INNEHÅLLSFÖRTECKNING

ARBETE I REGISTRERINGSLÄGET	4
Biträdeslogin	4
Tangenter för att avsluta köp	4
Registrering vid användning av varugrupper	4
PLU registrering	5
Rättelser, felslag och returer	6
Rabatter	7
Priskoll utan registrering	7
Inbetalning - Växelkassa	8
Uttag ur kassan	8
Byte av valuta	9
KASSAREGISTRETS MENY	9
RAPPORTER	10
BYTE AV KVITTORULLE	12
PROGRAMMERING AV PLU ELLER VGR	13
Ny PLU	13
Ny varugrupp	15
PROGRAMMERING AV TANGENTERNA PÅ DET UTÖKADE TANGENTBORDET.....	16
Utskrift av rapport	17
Inslagen växelkassa	18

Tack för att du har valt Euro-200TE elektroniskt kassaregister!
Denna snabbguide beskriver kassaregistrets enklaste funktioner. För ytterligare information, vänligen läs den tillhörande användarmanualen.

Tips:

Kassaregistret måste vara kopplat till kontrollenheten, CleanCash, för att fungera i registreringsläget.

ARBETE I REGISTRERINGSLÄGET

Funktionerna som beskrivs i följande kapitel används i registreringsläget (R-mode). Alla finansiella transaktioner sparas i kontrollenheten när man arbetar i detta läge och kan inte raderas därifrån. Man kan först träna på registrering i övningsläget (T-mode), då sparas ingen data i minnet.

Tips:

Om en tangent har två funktioner väljs den övre genom att först trycka på SHIFT.

Biträdeslogin

För att logga in, tryck först på **SHIFT** **EXP \$** tangenterna, skriv sedan in ditt numeriska lösenord och bekräfta genom att trycka på knapparna **SHIFT** **EXP \$** igen. De fabriksinställda lösenorden är biträdesnumren (1 för det första...6 för det sjätte). Om ett felaktigt lösenord skrivs in, piper kassaregistret och fortsätter vara låst, tryck då på **CL** för att komma tillbaka till inloggningsdisplayen.

För att logga ut från kassaregistret och därmed låsa det, trycker man enkelt på **SHIFT** **EXP \$** tangenterna. När kassaregistret är låst kan man inte registrera något eller öppna kassalådan.

Tangenter för att avsluta köp

Betalningsmetoden för varje försäljning kan vara **KONTANT** KONTANT, **KORT** KORT, **CHECK** CHECK eller en kombination av dessa. Innan man trycker på tangenten för att avsluta köpet, är det möjligt att trycka **SUMMA** SUMMA för att se summan av köpet och notera det belopp som kunden skall betala. Om den inslagna summan inte täcker försäljningsbeloppet kommer den resterande summan visas på displayen.

Registrering vid användning av varugrupper

Varugrupper är olika kategorier där artiklar med samma moms nivå eller liknande egenskaper ingår (exempelvis mejeri, bageri, tidningar etc.). Varugrupper används för att lättare följa försäljningen.

Man kan registrera varugrupper på flera olika sätt:

1. Tryck endast in den berörda varugruppstangenten **VGR 6** **VGR 1** - **SHIFT** **VGR 10** **VGR 5** (för detta krävs det att varugruppen har ett förprogrammerat pris).
2. Skriv in priset och tryck sedan på berörd varugruppstangent.
3. Slå in varans pris, tryck på **PRIS** PRIS tangenten och tryck sedan på berörd tangent på det utökade tangentbordet.

I exemplet nedan visas det andra sättet.

Procedur	Display	Kvitto																										
<div style="border: 1px solid black; padding: 2px; display: inline-block;"> 2 8 0 . 0 0 </div>	PRIS 280.00	<table style="width: 100%; border-collapse: collapse;"> <tr> <td style="width: 80%;">Restaurang</td> <td style="text-align: right;">=280.00</td> </tr> <tr> <td>SUBTOTAL</td> <td style="text-align: right;">280.00</td> </tr> <tr> <td colspan="2" style="border-top: 1px dashed black;"></td> </tr> <tr> <td>Avrundning</td> <td style="text-align: right;">0.00</td> </tr> <tr> <td>Brutto MOMS 25%</td> <td style="text-align: right;">280.00</td> </tr> <tr> <td>Netto MOMS 25%</td> <td style="text-align: right;">224.00</td> </tr> <tr> <td>MOMS 25%</td> <td style="text-align: right;">56.00</td> </tr> <tr> <td>Total NETTO</td> <td style="text-align: right;">224.00</td> </tr> <tr> <td>Total MOMS</td> <td style="text-align: right;">56.00</td> </tr> <tr> <td>Totalt SEK</td> <td style="text-align: right;">280.00</td> </tr> <tr> <td colspan="2" style="border-top: 1px dashed black;"></td> </tr> <tr> <td>Kontant SEK</td> <td style="text-align: right;">300.00</td> </tr> <tr> <td>Tillbaka SEK</td> <td style="text-align: right;">20.00</td> </tr> </table>	Restaurang	=280.00	SUBTOTAL	280.00			Avrundning	0.00	Brutto MOMS 25%	280.00	Netto MOMS 25%	224.00	MOMS 25%	56.00	Total NETTO	224.00	Total MOMS	56.00	Totalt SEK	280.00			Kontant SEK	300.00	Tillbaka SEK	20.00
Restaurang	=280.00																											
SUBTOTAL	280.00																											
Avrundning	0.00																											
Brutto MOMS 25%	280.00																											
Netto MOMS 25%	224.00																											
MOMS 25%	56.00																											
Total NETTO	224.00																											
Total MOMS	56.00																											
Totalt SEK	280.00																											
Kontant SEK	300.00																											
Tillbaka SEK	20.00																											
VGR 10 VGR 5	Restaurang 280.00																											
SUMMA	SUBTOTAL 280.00 SEK																											
KONTANT	KONTANT 228.00 SEK																											

Tips:

Om kunden köper flera likadana varor kan man antingen slå in antalet varor, trycka på  gånger tangenten och sedan slå in varugruppen som vanligt. Man kan även trycka på VGR tangenten igen för att slå in den senast inslagna varugruppen.

PLU registrering

Med PLUer kan man koppla en specifik artikel till ett nummer. Dessa PLU-nummer programmeras sedan med särskild information om produkten: namn, pris, moms, etc., som sedan registreras både på kvittot och i kassaregistret. Registreringen av PLUer sker på liknande sätt som vid varugrupper, dock skriver man först in PLU numret och pressar sedan  PLU tangenten. Exempel: En kund vill köpa en mjölk (PLU 1) och ett paket smör (PLU 2) och betala kontant.

Procedur	Display	Kvitto																										
<div style="border: 1px solid black; padding: 2px; display: inline-block;"> 1 PLU </div>	1*Mjölk 7.00	<table style="width: 100%; border-collapse: collapse;"> <tr> <td style="width: 80%;">Mjök</td> <td style="text-align: right;">=7.00</td> </tr> <tr> <td>Smör</td> <td style="text-align: right;">=10.00</td> </tr> <tr> <td>SUBTOTAL</td> <td style="text-align: right;">17.00</td> </tr> <tr> <td colspan="2" style="border-top: 1px dashed black;"></td> </tr> <tr> <td>Avrundning</td> <td style="text-align: right;">0.00</td> </tr> <tr> <td>Brutto MOMS 25%</td> <td style="text-align: right;">17.00</td> </tr> <tr> <td>Netto MOMS 25%</td> <td style="text-align: right;">13.60</td> </tr> <tr> <td>MOMS 25%</td> <td style="text-align: right;">3.40</td> </tr> <tr> <td>Total NETTO</td> <td style="text-align: right;">13.60</td> </tr> <tr> <td>Total MOMS</td> <td style="text-align: right;">3.40</td> </tr> <tr> <td>Totalt SEK</td> <td style="text-align: right;">17.00</td> </tr> <tr> <td colspan="2" style="border-top: 1px dashed black;"></td> </tr> <tr> <td>Kontant SEK</td> <td style="text-align: right;">17.00</td> </tr> </table>	Mjök	=7.00	Smör	=10.00	SUBTOTAL	17.00			Avrundning	0.00	Brutto MOMS 25%	17.00	Netto MOMS 25%	13.60	MOMS 25%	3.40	Total NETTO	13.60	Total MOMS	3.40	Totalt SEK	17.00			Kontant SEK	17.00
Mjök	=7.00																											
Smör	=10.00																											
SUBTOTAL	17.00																											
Avrundning	0.00																											
Brutto MOMS 25%	17.00																											
Netto MOMS 25%	13.60																											
MOMS 25%	3.40																											
Total NETTO	13.60																											
Total MOMS	3.40																											
Totalt SEK	17.00																											
Kontant SEK	17.00																											
<div style="border: 1px solid black; padding: 2px; display: inline-block;"> 2 PLU </div>	1*Smör 10.00																											
SUMMA	SUBTOTAL 17.00 SEK																											
KONTANT	KONTANT 17.00 SEK																											

För att använda en PLUs andra programmerade pris eller momssats måste man först trycka på  (MOMS SKIFT) tangenten, då kommer texten SHIFT PRIS visas på displayen. Alla PLUer som nu skrivs in använder sitt andra

inlagda pris/moms. För att gå ur läget, tryck på **CL** CLEAR tangenten, då försvinner även texten på displayen.

Rättelser, felslag och retur

Slår du in felaktiga siffror kan du enkelt radera dessa genom att tycka på **CL** CLEAR tangenten.

Om man har slagit in fel vara eller om kunden ändrar sig mitt i köpet kan man använda sig av återköpsfunktionen. Om man vill radera den senast inslagna varan trycker man på **FEL** FELSLAG tangenten.

För att kunna göra ett felslag på en tidigare registrerad vara trycker man först på **SKIFT** **EXP** tangenterna för att komma in i ett bläddringsläge, använd sedan tangenterna **SKIFT** **EXP** för att gå bakåt och endast **EXP** för att gå framåt. Tryck på **FEL** FELSLAG tangenten för att bekräfta borttagandet av vald vara. Exemplet nedan visar hur man gör ett felslag på en tidigare inslagna vara.

Procedur	Display	Kvitto																														
3 PLU	Bröd 15.00	<table border="0"> <tr><td>Bröd</td><td>=15.00</td></tr> <tr><td>Smör</td><td>=10.00</td></tr> <tr><td>FELSLAG</td><td></td></tr> <tr><td>Bröd</td><td>=-15.00</td></tr> <tr><td>SUBTOTAL</td><td>280.00</td></tr> <tr><td colspan="2">-----</td></tr> <tr><td>Avrundning</td><td>0.00</td></tr> <tr><td>Brutto MOMS 25%</td><td>10.00</td></tr> <tr><td>Netto MOMS 25%</td><td>8.00</td></tr> <tr><td>MOMS 25%</td><td>2.00</td></tr> <tr><td>Total NETTO</td><td>8.00</td></tr> <tr><td>Total MOMS</td><td>2.00</td></tr> <tr><td>Totalt SEK</td><td>10.00</td></tr> <tr><td colspan="2">-----</td></tr> <tr><td>Kontant SEK</td><td>10.00</td></tr> </table>	Bröd	=15.00	Smör	=10.00	FELSLAG		Bröd	=-15.00	SUBTOTAL	280.00	-----		Avrundning	0.00	Brutto MOMS 25%	10.00	Netto MOMS 25%	8.00	MOMS 25%	2.00	Total NETTO	8.00	Total MOMS	2.00	Totalt SEK	10.00	-----		Kontant SEK	10.00
Bröd	=15.00																															
Smör	=10.00																															
FELSLAG																																
Bröd	=-15.00																															
SUBTOTAL	280.00																															

Avrundning	0.00																															
Brutto MOMS 25%	10.00																															
Netto MOMS 25%	8.00																															
MOMS 25%	2.00																															
Total NETTO	8.00																															
Total MOMS	2.00																															
Totalt SEK	10.00																															

Kontant SEK	10.00																															
2 PLU	Smör 10.00																															
SKIFT EXP (Bläddringsläge)	(2) Smör 10.00																															
SKIFT EXP	(1) Bröd 15.00																															
FEL	FELSLAG -15.00																															
KONTANT	KONTANT 10.00 SEK																															

Om en kund vill returnera en vara efter ett avslutat köp, gör man på följande sätt. I detta exempel vill en kund lämna tillbaka ett paket mjölk (PLU 1).

Procedur	Display	Kvitto
<input type="button" value="SKIFT"/> <input type="button" value="RETUR"/> <input type="button" value="FEL"/>	RETUR	RETUR
<input type="button" value="1"/> <input type="button" value="PLU"/>	1*Mjölk 7.00	Mjölk = -7.00
<input type="button" value="KONTANT"/>	TILLBAKA 7.00 SEK	----- Avrundning 0.00 Brutto MOMS 25% -7.00 Netto MOMS 25% -5.60 MOMS 25% -1.40 Total NETTO -5.60 Total MOMS -1.40 Totalt SEK -7.00 ----- Kontant SEK 0.00 Tillbaka SEK 7.00

Rabatter

När man vill använda sig av rabatter kan man antingen göra det på hela kvittot (efter man tryckt på SUMMA) eller på en specifik vara (direkt efter man slagit in den), proceduren är densamma.

I exemplet nedanför vill man ge 4 % rabatt på hela köpet.

Procedur	Display	Kvitto
sålda varor		SUBTOTAL 356.00
<input type="button" value="SUMMA"/>	SUBTOTAL 356.00 SEK	----- Avrundning 0.24 Brutto MOMS 25% 341.76 Netto MOMS 25% 273.41 MOMS 25% 68.35 Total NETTO 273.41 Total MOMS 68.35 Totalt SEK 342.00 -----
<input type="button" value="4"/> <input type="button" value="SKIFT"/> <input type="button" value="KORT"/>	Rabatt%:- -14.24	Kontant SEK 342.00
<input type="button" value="KONTANT"/>	KONTANT 342.00 SEK	

Vill man istället ge rabatt i kronor, trycker man först på SKIFT, sedan rabattangenten. Man måste dock först aktiverat rabattfunktionen inne i programmeringsläget, Systemflagga 8.

Priskoll utan registrering

Om man snabbt vill kolla vad en vara kostar utan att göra en registrering, trycker man tangentkombinationen , skriver sedan in PLU-numret och bekräftar med . För att gå ut ur priskolläget tryck tangentkombinationen igen.

Inbetalning - Växelkassa

Inbetalningsfunktionen används för att registrera icke affärsmässiga inbetalningar (depositioner) som exempelvis den ingående växelkassan. Även andra former av insättningar kan göras. Kassaregistret ger möjlighet att skriva in namn och orsak till insättningen.

Tillvägagångssätt för en inbetalning på 500.00 kr:

Procedur	Display	Kvitto
<div style="border: 1px solid black; padding: 2px;"> 5 0 0 . 0 0 SKIFT INBET VAG </div>	INBETALT 500.00 SEK	INBETALT VEM: Elin ORSAK: Växelkassa SIGNATUR: Kontant SEK 500.00
<div style="border: 1px solid black; padding: 2px;"> KONTANT </div>		
skriv i namn	NAMN	
<div style="border: 1px solid black; padding: 2px;"> SUMMA </div>		
skriv i orsak	ORSAK	
<div style="border: 1px solid black; padding: 2px;"> SUMMA </div>	0.00	

Uttag ur kassan

Uttag ur kassan tillåter dig att registrera uttag av kontanter från kassaregistrets kassalåda som inte sker tillsammans med en försäljning. Man använder den här funktionen när man exempelvis överför pengar till andra kassaregister, kassörsbyte eller vill minska kontantbeloppet i kassalådan. Kassaregistret ger möjlighet att skriva in namn och orsak till uttaget. Ett exempel på ett uttag av 200.00 kr:

Procedur	Display	Kvitto
<div style="border: 1px solid black; padding: 2px;"> 2 0 0 . 0 0 SKIFT UTBET SEK </div>	UTBETALT 200.00 SEK	UTBETALT VEM: Elin ORSAK: Dagsavslut SIGNATUR: Kontant SEK 500.00
<div style="border: 1px solid black; padding: 2px;"> KONTANT </div>		
skriv i namn	NAMN	
<div style="border: 1px solid black; padding: 2px;"> SUMMA </div>		
skriv i orsak	ORSAK	
<div style="border: 1px solid black; padding: 2px;"> SUMMA </div>	0.00	

Byte av valuta

Kassaregistret arbetar med en primär och en sekundär (utländsk) valuta. Vid betalning med utländsk valuta kan man endast använda kontanter och få tillbaka växel i svenska kronor.

Exempel: En jacka köps för 2 500 kr. Kunden vill betala kontant med 100 EUR, 1000 SEK med ett kreditkort och resten kontant i SEK.

Procedur	Display	Kvitto
sålda varor SUMMA	SUBTOTAL 2500.00 SEK	SUBTOTAL 2500.00
PRIS	SUBTOTAL 232.61 EUR	Avrundning 0.00 Brutto MOMS 25% 2500.00 Netto MOMS 25% 2000.00 MOMS 25% 500.00 Total NETTO 2000.00 Total MOMS 500.00 Totalt SEK 2500.00
1 0 0 0 0 0 0 0 KONTANT	ATT BETALA 132.61 EUR	----- Valutakurs 1 EUR = 10.747500 SEK
PRIS	ATT BETALA 1425.50 SEK	TOTALT EUR 232.61
1 0 0 0 0 0 0 0 KORT	ATT BETALA 425.50 SEK	KONTANT EUR 100.00 KORT SEK 1000.00 KONTANT SEK 425.50
KONTANT	KONTANT 425.50 SEK	

KASSAREGISTRETS MENY

Kassaregistret är uppbyggt med fem olika undermenyer (modes):

1. R-mode - Registreringsläget. Används för alla transaktioner och inslag (försäljning).
2. X-mode - X – Rapportering. Alla försäljningsrapporter som skrivs ut i X-mode finns kvar i minnet.
3. Z-mode - Z – Rapportering. Alla rapporter som skrivs ut i Z-mode raderas från minnet.
4. P-mode - Programmeringsläge. Inmatning av PLU, Kassörer, etc.
5. T-mode - Övningsläget. Har alla funktioner som R-mode har, men transaktionerna registreras inte och påverkar därför varken lager eller resultat. På kvittot skrivs Övning för att inte kunna förväxlas med verkliga kvitton.

För att komma in i de olika menyerna trycker man in numret på det mode man vill till, sedan **KOPRA MODE** tangenten. För att exempelvis gå in i registreringsläget trycker man **1** **KOPRA MODE** och för Z-mode trycker man **3** **KOPRA MODE** osv.

RAPPORTER

Det finns två olika rapportlägen; X-mode och Z-mode.

En rapport i X-mode skrivs ut utan att tömma registrets interna minne. Den används för att få en överblick av försäljningen under dagen, när man byter kassör eller liknande. En X-rapport kan skrivas ut vid olika tider på dygnet. En rapport i Z-mode skriver ut rapporten och raderar den utskrivna informationen från kassaregistrets minne. En Z-rapport brukar skrivas ut en gång per dag när alla köp är avslutade.

För att skriva ut en X-rapport måste man först gå in i X-mode med hjälp av

tangenterna. Skriv sedan ut den önskade rapporten genom att trycka den specifika tangentkombinationen:

X- rapport	Tangentkombination
Kassörsrapport	<input type="button" value="SKIFT"/> <input type="button" value="EXP 5"/>
Ekonomisk rapport (Sammanställning)	<input type="button" value="CHECK"/>
VGR rapport	<input type="button" value="VGR 6"/> <input type="button" value="VGR 1"/> ... <input type="button" value="VGR 10"/> <input type="button" value="VGR 5"/>
PLU rapport	<input type="button" value="PLU"/>
Individuella PLUer	<input type="button" value="0"/> <input type="button" value="..."/> <input type="button" value="9"/> <input type="button" value="PLU"/>
Valda PLUer	Första PLU-nummer <input type="button" value="SKIFT"/> <input type="button" value="KR-CHECK"/> Sista PLU-nummer <input type="button" value="SKIFT"/> <input type="button" value="KR-CHECK"/> <input type="button" value="PLU"/>
Lagerrapport	<input type="button" value="PRIS"/>
Lagerrapport, individuella PLUer	<input type="button" value="0"/> <input type="button" value="..."/> <input type="button" value="9"/> <input type="button" value="PRIS"/>
Lagerrapport, valda PLUer	Första PLU-nummer <input type="button" value="SKIFT"/> <input type="button" value="KR-CHECK"/> Sista PLU-nummer <input type="button" value="SKIFT"/> <input type="button" value="KR-CHECK"/> <input type="button" value="PRIS"/>
Total (daglig) rapport	<input type="button" value="KONTANT"/>
Periodisk rapport	<input type="button" value="SKIFT"/> <input type="button" value="UTBET EAN"/>
Timrapport dag	<input type="button" value="KORT"/>
Timrapport periodisk (månatlig)	<input type="button" value="RETUR FEL"/> <input type="button" value="KORT"/>
Elektronisk journal, raderas sedan	<input type="button" value="INBET VAG"/> (Ja <input type="button" value="SUMMA"/> , Nej <input type="button" value="CL"/>)
PC Journal	<input type="button" value="EXP 5"/> (Ja <input type="button" value="SUMMA"/> , Nej <input type="button" value="CL"/>)
Menyrapporter	<input type="button" value="KOPIA MODE"/>

När man vill skriva ut en Z-rapport går man in i Z-mode med tangentkombinationen . Skriv ut den valda rapporten genom att slå in en speciell tangentkombination:

Z- rapport	Tangentkombination
PLU rapport	<input type="button" value="PLU"/>
Individuella PLUer	<input type="button" value="0"/> ... <input type="button" value="9"/> <input type="button" value="PLU"/>
Valda PLUer	Första PLU-nummer <input type="button" value="SKIFT"/> <input type="button" value="NR-CHECK"/> Sista PLU-nummer <input type="button" value="SKIFT"/> <input type="button" value="NR-CHECK"/> <input type="button" value="PLU"/>
Total (daglig) rapport	<input type="button" value="KONTANT"/>
Periodisk rapport	<input type="button" value="SKIFT"/> <input type="button" value="UTBET EAN"/>
Timrapport dag	<input type="button" value="KORT"/>
Timrapport periodisk (månatlig)	<input type="button" value="RETUR FEL"/> <input type="button" value="KORT"/>
Textjournal	<input type="button" value="INBET VAG"/> (Ja <input type="button" value="SUMMA"/> , Nej <input type="button" value="CL"/>)
Menyrapporter	<input type="button" value="KOPIA MODE"/>

BYTE AV KVITTORULLE

Euro-2100TE använder sig av kvittorullar med en bredd på 57 mm. Det är viktigt att man använder kvittorullar av högkvalitativt termopapper då olämpliga kvittorullar kan skada kassaregistrets skrivare och korta dess livslängd. Byte av kvittorulle:

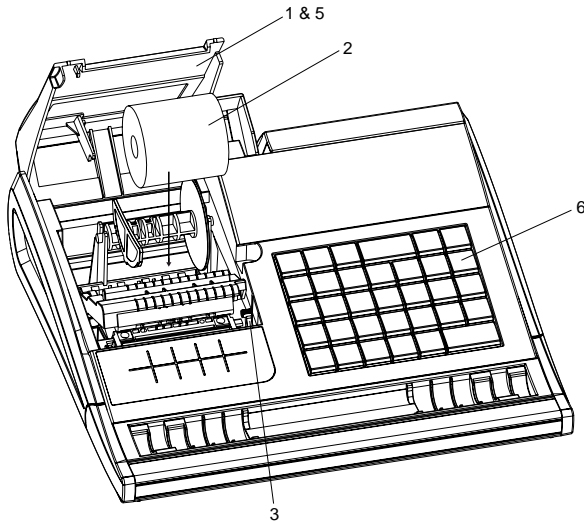

1. Öppna skyddet för kvittorullen genom att ta tag på båda sidorna och dra uppåt/bakåt.
2. Ta bort den gamla hylsan och sätt i en ny kvittorulle.
3. Använd spaken för att lossa skrivarhuvudet och för bak det.
4. Dra fram kvittot och tryck sedan tillbaka skrivarhuvudet igen.
5. Stäng skyddet för kvittorullen och se till att kvittot hamnar utanför.
6. Tryck på  tangenten för att mata ut kvitto och se att kvittorullen är korrekt installerad.

PROGRAMMERING AV PLU ELLER VGR

Vanligtvis använder man det tillhörande datorprogrammet Euro2A för att konfigurera kassaregistret och där lägga in alla PLUer och VGRer. Detta går även att göra direkt via kassaregistret.

Ny PLU

I listan nedanför beskrivs hur man programmerar en ny PLU:

1. [4][MODE]
2. [NR][PLU]
3. Skriv in priset du vill ha, [SUMMA]
4. Välj önskad momssats, [SUMMA]
5. Välj ev PLU pris 2, [SUMMA]
6. Välj ev en andra momssats på PLU, [SUMMA]
7. Ändra PLU flagga 1 (se nedan), [SUMMA]
8. Ändra PLU flagga 2 (se följande sida), [SUMMA]
9. Skriv in PLU namn, [SUMMA]
11. EAN kod, [SUMMA]
12. Tryck [KONTANT] för att gå ur programmeringsläget

PLU flagga 1

Nr	Förinställt värde	Betydelse	Värden
1-2	01	Kopplar en PLU till en varugrupp	01-30
3	0	Beskrivande PLU	0 - nej 1 - ja
4	0	Typ av PLU	0 - normal PLU 1 - enskild PLU
5	0	Försäljningsfunktion	0 - försäljning förbjuden 1 - öppet pris (man måste själv slå in ett pris) 2 - fast pris (förprogrammerat pris) 3 - 1+2 (man kan både använda ett förprogrammerat pris och själv skriva in ett pris manuellt)

PLU flagga 2

Nr	Förinställt värde	Betydelse	Värden
1-2	00	Registrerar försäljning av en annan PLU vid försäljningen av det faktiska PLU (länkad PLU)	00 - ingen länkad PLU 01 - PLU nummer 1001 är länkad 02-15 - PLU 1002-1015 är länkad
3	1	Tilldelad försäljningsenhet	1 - 5 - m 2 - st 6 - m ² 3 - kg 7 - fls 4 - l 8 - pkt
4	0	PLU lagerinformation på PLU rapport	
5	1	Möjlighet till försäljning av PLU då lagersaldot är negativt	0 - nej 1 - ja
6	1	Delad prissättningsmöjlighet	
7	8	HALO gräns, max 8 (högsta tillåtna antal siffror)	1-8

I exemplet nedanför vill man programmera PLU 8 till att vara Tvål, kosta 14.00 kr, ha 25% moms, tillhöra varugrupp 1 och vara öppen för både förprogrammerat och inskrivet pris.

Procedur	Display	Kvitto
4 MODE	12/12/2009 P 12:00:00	Kassaprogram 0008. PLU PRIS 1 14.00 0008. PLU MOMS 1 25.00% 0008. PLU FLAG1 01003 0008. PLU NAMN Tvål
8 PLU	8 PLU PRIS 1	
1 4 . 0 0 SUMMA	8 PLU MOMS 1	
1 SUMMA SUMMA SUMMA	01000 8 PLU FLAG 1	
0 1 0 0 3 SUMMA SUMMA SUMMA	8 PLU NAMN	
Tvål SUMMA SUMMA SUMMA	9 PLU PRIS 1	
KONTANT	12/12/2009 P 12:00:00	

Ny varugrupp

Här nedan beskrivs hur man programmerar en ny varugrupp:





1. [4][MODE]
2. Valfri VGR tangent
3. Skriv in priset du vill ha, [SUMMA]
4. Ändra VGR flagga (se nedan), [SUMMA]
5. Skriv in PLU namn, [SUMMA]
6. Tryck [KONTANT] för att gå ur programmeringsläget

Vgr flagga





Nr	Förinställt värde	Betydelse	Värden
1	1	Tilldela moms nivå till varugruppen	1 - moms nivå 1 2 - moms nivå 2 3 - moms nivå 3 4 - moms nivå 4
2	0	Typ av varugrupp	1 - normal 2 - enskild vara
3	0	Negativ varugrupp	0 - nej 1 - ja
4	3	Försäljningsfunktion	0 - försäljning förbjuden 1 - öppet pris (man måste själv slå in ett pris) 2 - fast pris (förprogrammerat pris) 3 - 1+2 (man kan både använda ett förprogrammerat pris och själv skriva in ett pris manuellt)
5	8	HALO gräns, max 8 (högsta tillåtna antal siffror)	1-8

PROGRAMMERING AV TANGENTERNA PÅ DET UTÖKADE TANGENTBORDET

Programmera knapparna på det utökade tangentbordet genom att följa denna lista:

1. Börja genom att trycka  för att gå in i programmeringsläget.
2. Tryck på den tangenten du vill programmera.
3. Displayen visar då den programmerbara tangentens ID-nummer och det nuvarande namnet på tangenten.
4. Skriv in ett nytt namn och bekräfta med  (SUMMA) tangenten.
5. Tryck sedan på  (GÅNGER) tangenten för att komma in i programmeringsläget för tangenten.
6. Därefter skriver du in den/de PLUerna eller VGRerna som du vill koppla till tangenten. Man kan koppla flera olika PLUer eller VGRer till samma tangent.
7. När du kopplat alla önskade PLUer eller VGRer till tangenten, tryck då på den valda tangenten igen för att avsluta programmeringen.
8. Tryck sedan på  (KONTANT) tangenten för att gå ur läget.

Exempel: Man vill koppla den programmerbara tangenten nr 8 till PLU1.

Procedur	Display	Kvitto
	12/12/2009 P 12:00:00	<div style="border: 1px solid black; padding: 5px; width: fit-content;"> Kassaprogram 36. Tst Namn PLU 1 36. Tansent 01.Funktion Tst 1 36. Tansent 02.Funktion PLU tst </div>
Tangent 8	8. Tst Namn	
PLU 1 	Total tst 01.Funktion	
	<Tryck Tangent> 01.Funktion	
	<Tryck Tangent> 03.Funktion	
Tangent 8	9. Tst Namn	
	12/12/2009 P 12:00:00	

Utskrift av rapport

Man kan även programmera så att en tangent på det utökade tangentbordet är kopplat till utskriften av en rapport.

Exempel: Man vill att tangent nr 5 på det utökade tangentbordet ska skriva ut en periodisk totalrapport.

Procedur	Display	Kvitto
4 <small>KOPIA MODE</small>	12/12/2009 P 12:00:00	
Tangent 5	5. Tgt Namn	
Z-rapport <small>SUMMA</small>	Total tgt 01.Funktion	
	<Tryck Tangent> 01.Funktion	
3 <small>KOPIA MODE</small>	<Tryck Tangent> 03.Funktion	
KONTANT	<Tryck Tangent> 07.Funktion	
1 <small>KOPIA MODE</small>	<Tryck Tangent> 09.Funktion	
Tangent 5	6. Tgt Namn	
KONTANT	12/12/2009 P 12:00:00	







Kassaprogram

05. Tst Namn
 Z-rapport
05. Tansent 01.Funktion
 Tst 3
05. Tansent 02.Funktion
 Mode tst
05. Tansent 03.Funktion
 Total tst
05. Tansent 04.Funktion
 Tst 3
05. Tansent 05.Funktion
 Mode tst
05. Tansent 06.Funktion
 Skift tst
05. Tansent 07.Funktion
 Utbet tst
05. Tansent 08.Funktion
 Tst 1
05. Tansent 09.Funktion
 Mode tst

Inslagen växelkassa

Vill man istället koppla en tangent på det utökade tangentbordet till att registrera förinställd växelkassa gör man på följande sätt.

I exemplet vill man koppla tangent nummer 12 till att registrera 2 000 kr som växelkassa.

Procedur	Display	Kvitto
	12/12/2009 P 12:00:00	<div style="border: 1px solid black; padding: 5px;"> <p style="text-align: center;">Kassaprogram</p> <p>12. Tst Namn Växelkassa</p> <p>12. Tangent 01.Funktion Tst 2</p> <p>12. Tangent 02.Funktion Tst 0</p> <p>12. Tangent 03.Funktion Tst 0</p> <p>12. Tangent 04.Funktion Tst 0</p> <p>12. Tangent 05.Funktion Tst .</p> <p>12. Tangent 06.Funktion Inbet tst</p> <p>12. Tangent 07.Funktion Total tst</p> <p>12. Tangent 08.Funktion Subtotal tst</p> <p>12. Tangent 09.Funktion Subtotal tst</p> <p>12. Tangent 10.Funktion Tst 1</p> <p>12. Tangent 11.Funktion Mode tst</p> </div>
Tangent 1	1. Tst Namn	
Växelkassa 	Total tst 01.Funktion	
	<Tryck Tangent> 01.Funktion	
	<Tryck Tangent> 06.Funktion	
	<Tryck Tangent> 09.Funktion	
	<Tryck Tangent> 11.Funktion	
Tangent 1	2. Tst Namn	
	12/12/2009 P 12:00:00	



Origum Distribution AB
Rosersbergsvägen 28
195 71 Rosersberg
origum@origum.se
08-410 509 50

www.origum.se